

Projektor Dell™ M409WX

# Guia do usuário

# Notas, avisos e precauções



**NOTA:** Uma NOTA indica informações importantes que o ajudam a usar melhor seu projetor.



**AVISO:** Um AVISO indica risco de dano ao hardware ou perda de dados, e o informa sobre como evitar o problema.



**PRECAUÇÃO:** Uma PRECAUÇÃO indica o risco de danos materiais, danos pessoais, ou morte.

---

As informações contidas neste documento estão sujeitas a alteração sem aviso prévio.

© 2008 Dell Inc. Todos os direitos reservados.

É terminantemente proibida a reprodução de qualquer modo sem a permissão por escrito da Dell Inc.

Marcas comerciais usadas neste texto: *Dell* e o logotipo *DELL* são marcas comerciais da Dell Inc.; *DLP* e o logotipo *DLP*® são marcas comerciais da Texas Instruments; *Microsoft* e *Windows* são marcas comerciais, registradas ou não, da Microsoft Corporation nos Estados Unidos e/ou outros países.

Outras marcas e nomes comerciais podem ser usados neste documento para se referir tanto a entidades que reivindiquem as marcas e os nomes ou seus produtos. A Dell Inc. nega qualquer interesse de propriedade em marcas ou nomes comerciais que não sejam os seus próprios.

Modelo M409WX

Maio de 2008 Rev. A01

# Conteúdo

1	Sobre o projetor . . . . .	5
	Sobre o projetor . . . . .	6
2	Como conectar o projetor . . . . .	7
	<b>Conexão a um computador . . . . .</b>	<b>8</b>
	<b>Conexão a um reprodutor de DVD . . . . .</b>	<b>9</b>
	Conexão a um reprodutor de DVD usando um cabo S-Video . . . . .	9
	Conexão de um reprodutor de DVD usando um cabo composto . . . . .	10
	Conexão de um reprodutor de DVD usando um cabo componente . . . . .	11
	Conexão de um reprodutor de DVD usando um cabo HDMI . . . . .	12
3	Como usar o projetor . . . . .	13
	<b>Como ligar o projetor . . . . .</b>	<b>13</b>
	<b>Como desligar o projetor . . . . .</b>	<b>13</b>
	<b>Como ajustar da imagem projetada . . . . .</b>	<b>14</b>
	Como elevar o projetor . . . . .	14
	Como abaixar o projetor . . . . .	14
	<b>Como ajustar o zoom e o foco do projetor . . . . .</b>	<b>15</b>

<b>Ajuste do tamanho da imagem projectada</b> . . . . .	<b>16</b>
<b>Como usar o painel de controle</b> . . . . .	<b>17</b>
<b>Como usar o controle remoto</b> . . . . .	<b>19</b>
<b>Como utilizar a OSD</b> . . . . .	<b>21</b>
Menu principal . . . . .	21
Input Select (Seleção de entrada) . . . . .	21
Auto-adjust (Ajuste automático) . . . . .	22
Set Up (Configuração) . . . . .	22
PICTURE (IMAGEM) (no Modo PC) . . . . .	23
PICTURE (IMAGEM) (no Modo PC) . . . . .	23
DISPLAY (EXIBIÇÃO) (no Modo PC) . . . . .	24
DISPLAY (EXIBIÇÃO) (no Modo de vídeo) . . . . .	25
LAMP (LÂMPADA) . . . . .	26
OTHERS (OUTROS) . . . . .	27
<b>4 Solução de problemas do projetor</b> . . . . .	<b>31</b>
<b>Sinal-guia</b> . . . . .	<b>34</b>
<b>Troca da lâmpada</b> . . . . .	<b>35</b>
<b>5 Especificações</b> . . . . .	<b>37</b>
<b>Como entrar em contato com a Dell</b> . . . . .	<b>40</b>
<b>6 Apêndice: Glossário</b> . . . . .	<b>41</b>

## Sobre o projetor

Antes de conectar o projetor, certifique-se de que todos os componentes necessários estejam disponíveis. O projetor vem com os componentes mostrados abaixo. Entre em contato com a Dell (consulte Como entrar em contato com a Dell na página 40) se qualquer componente estiver faltando.

Seu projetor Dell™ M409WX vem com os seguintes componentes:

---

### Conteúdo da embalagem

---

Cabo de alimentação

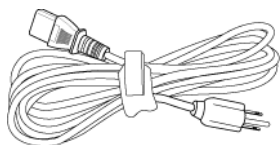

Cabo VGA de 1,8 m (VGA para VGA)

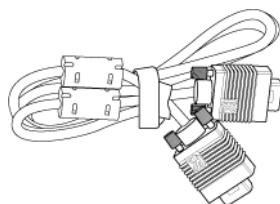

Pilhas AAA (2)

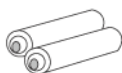

Controlador remoto



Guia do usuário em CD e documentação

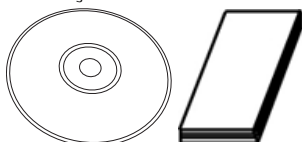

Maleta para transporte



## Sobre o projetor

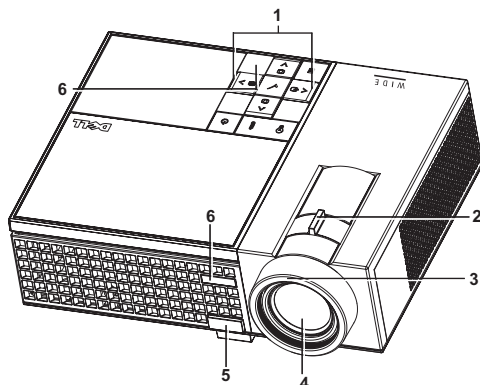

1	Painel de controle
2	Controle de zoom
3	Anel de foco
4	Lente
5	Botão de elevação
6	Receptor de IV

### **PRECAUÇÃO: Instruções de segurança**

- 1 Não use o projetor próximo a aparelhos que gerem muito calor.
- 2 Não use o projetor em áreas onde haja excesso de poeira. A poeira pode causar a falha do sistema e o projetor será desligado automaticamente.
- 3 Certifique-se de que o projetor esteja montado numa área bem-ventilada.
- 4 Não obstrua as ranhuras e aberturas de ventilação no projetor.
- 5 Certifique-se de que o projetor funcione em temperatura ambiente (5°C a 35°C).

 **NOTA:** Para mais informações, consulte as informações de segurança fornecidas com o projetor.

# 2

## Como conectar o projetor

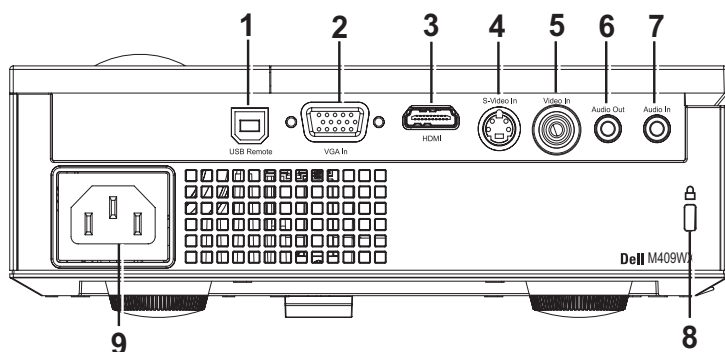

1	Conector remoto USB
2	Conector de entrada VGA
3	Conector de entrada HDMI
4	Conector de entrada S-Video
5	Conector de entrada de vídeo
6	Conector de saída de áudio
7	Conector de entrada de áudio
8	Ranhura para cabo de segurança
9	Conector do cabo de alimentação

**!** **PRECAUÇÃO:** Antes de iniciar qualquer procedimento desta seção, siga as instruções de segurança descritas em página 6.

## Conexão a um computador

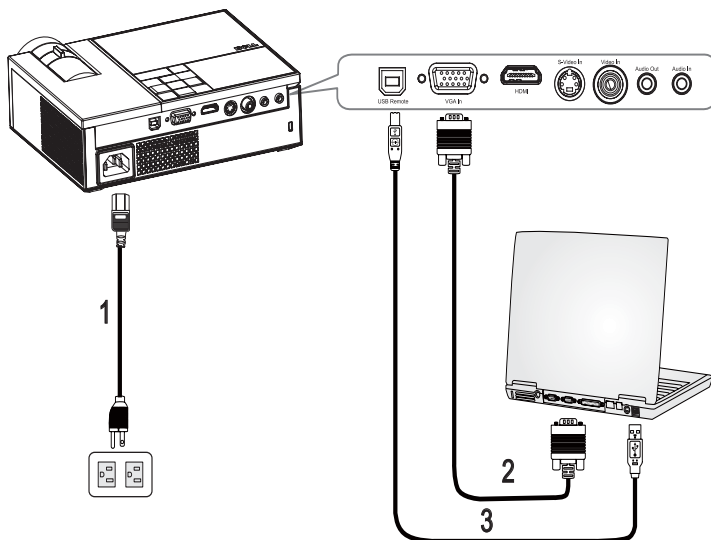

1	Cabo de alimentação
2	Cabo VGA para VGA
3	Cabo USB para USB

**NOTA:** O cabo USB não é fornecido pela Dell.



# Conexão a um reprodutor de DVD

## Conexão a um reprodutor de DVD usando um cabo S-Video

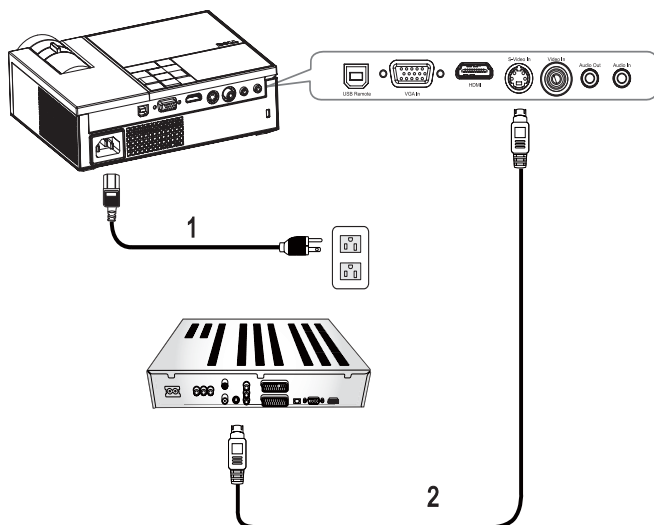

1	Cabo de alimentação
2	Cabo S-Video



**NOTA:** O cabo S-Video não é fornecido pela Dell.

## Conexão de um reprodutor de DVD usando um cabo composto

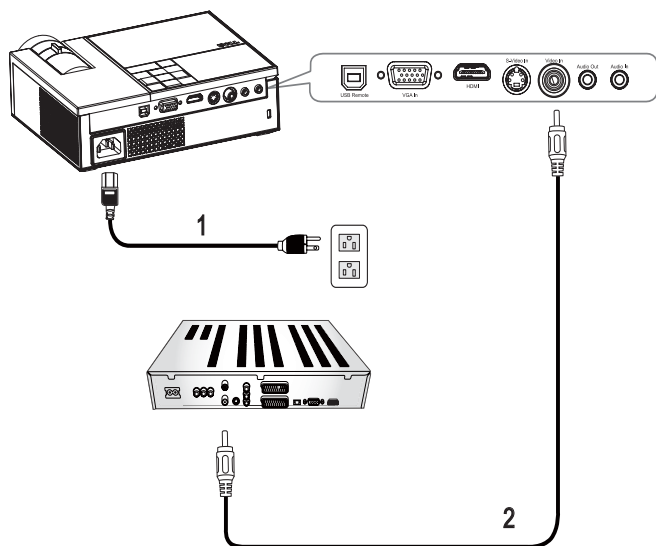

1	Cabo de alimentação
2	Cabo de vídeo composto



**NOTA:** O cabo de vídeo composto não é fornecido pela Dell.

## Conexão de um reprodutor de DVD usando um cabo componente

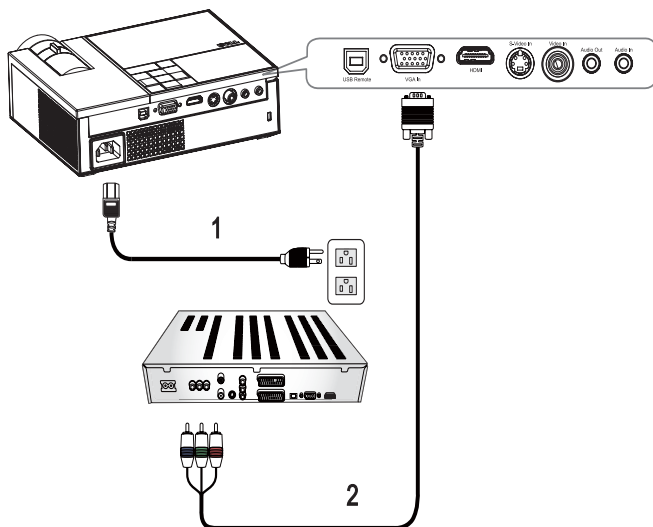

1	Cabo de alimentação
2	Cabo D-Sub para YPbPr



**NOTA:** O cabo D-Sub para YPbPr não é fornecido pela Dell.

## Conexão de um reprodutor de DVD usando um cabo HDMI

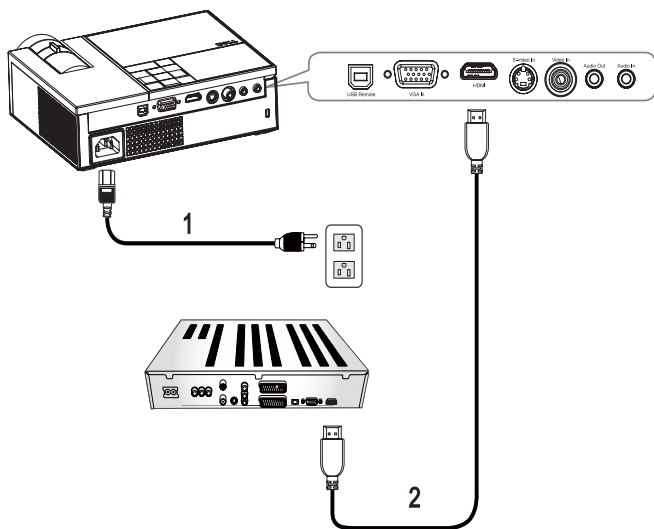



1	Cabo de alimentação
2	Cabo HDMI

 **NOTA:** O cabo HDMI não é fornecido pela Dell.

# Como usar o projetor

## Como ligar o projetor

 **NOTA:** Ligue o projetor antes de ligar a origem. A luz de funcionamento pisca em azul até que o botão **liga/desliga**  seja pressionado.



- 1 Remova a tampa da lente.
- 2 Conecte o cabo de alimentação e os cabos de sinal apropriados. Para obter informações sobre como conectar o projetor, consulte Como conectar o projetor na página 7.
- 3 Pressione o botão **liga/desliga**  do projetor (consulte Como usar o painel de controle na página 17).
- 4 Ligue a origem (computador, reprodutor de DVD, etc.) O projetor detecta a origem automaticamente. Caso haja várias origens conectadas ao projetor, pressione o botão **Source (Origem)** no controle remoto ou no painel de controle para selecionar a origem desejada.
- 5 O projetor exibe o logotipo da Dell se não detectar nenhum sinal.

Se a mensagem "**Searching for signal... (Procurando o sinal...)**" aparecer na tela, verifique se os cabos de sinal apropriados estão conectados firmemente.

## Como desligar o projetor



 **AVISO:** Você deve desligar o projetor antes de desconectar o cabo de alimentação do projetor.

Para desligar o projetor:

- 1 Pressione o botão **liga/desliga** .
- 2 Pressione novamente o botão **liga/desliga**  para desligar o projetor.  
Os ventiladores de arrefecimento do projetor funcionam por 90 segundos antes que o projetor seja desligado completamente.
- 3 Para desligar o projetor rapidamente, pressione o botão **liga/desliga**  enquanto os ventiladores de arrefecimento do projetor ainda estiverem funcionando.

 **NOTA:** Espere 60 segundos antes de religar o projetor.

- 4 Desconecte o cabo de alimentação da tomada e do projetor.

 **NOTA:** Se você pressionar o botão **liga/desliga**  enquanto o projetor estiver funcionando, a mensagem **"Press Power Button To Turn Off Projector (Pressione o botão liga/desliga para desligar o projetor)"** aparecerá na tela. Para apagar a mensagem, pressione um botão no painel de controle. A mensagem desaparecerá depois de 5 segundos.

## Como ajustar da imagem projetada

### Como elevar o projetor

- 1 Prima o botão de elevação.
- 2 Eleve o projetor até o ângulo de exibição desejado e solte o botão para travar o pé de elevação na posição.
- 3 Use a roda de ajuste da inclinação para fazer o ajuste fino do ângulo de exibição.

### Como abaixar o projetor

- 1 Prima o botão de elevação.
- 2 Abaixee o projetor e solte o botão para travar o pé de elevação na posição.

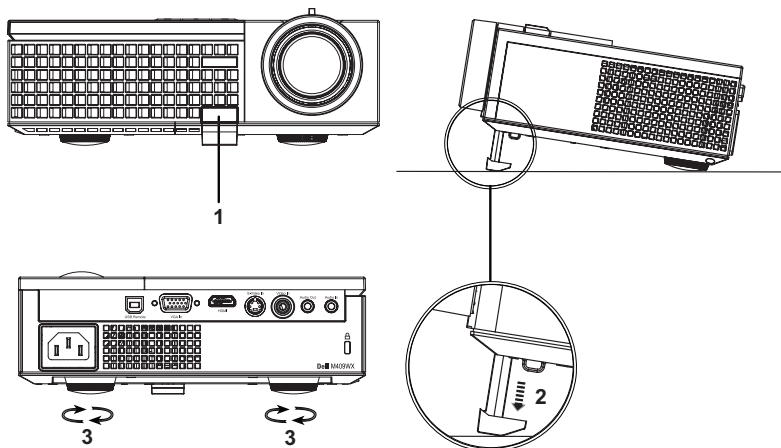

1	Botão de elevação
2	Pé de elevação
3	Roda de ajuste da inclinação

## Como ajustar o zoom e o foco do projetor

**⚠ PRECAUÇÃO:** Para evitar danos ao projetor, verifique se a lente de zoom e o pé de elevação estão completamente retraídos antes de deslocar o projetor ou colocá-lo na maleta para transporte.

- 1 Gire a alavanca de zoom para aumentar e diminuir o zoom.
- 2 Gire o anel de foco até que a imagem fique nítida. O projetor focaliza distâncias que varia de 1,0 a 12 m (3,3 a 39,4 pés).

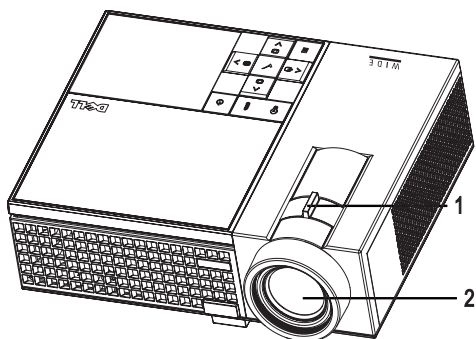

1	Controle de zoom
2	Anel de foco

# Ajuste do tamanho da imagem projectada

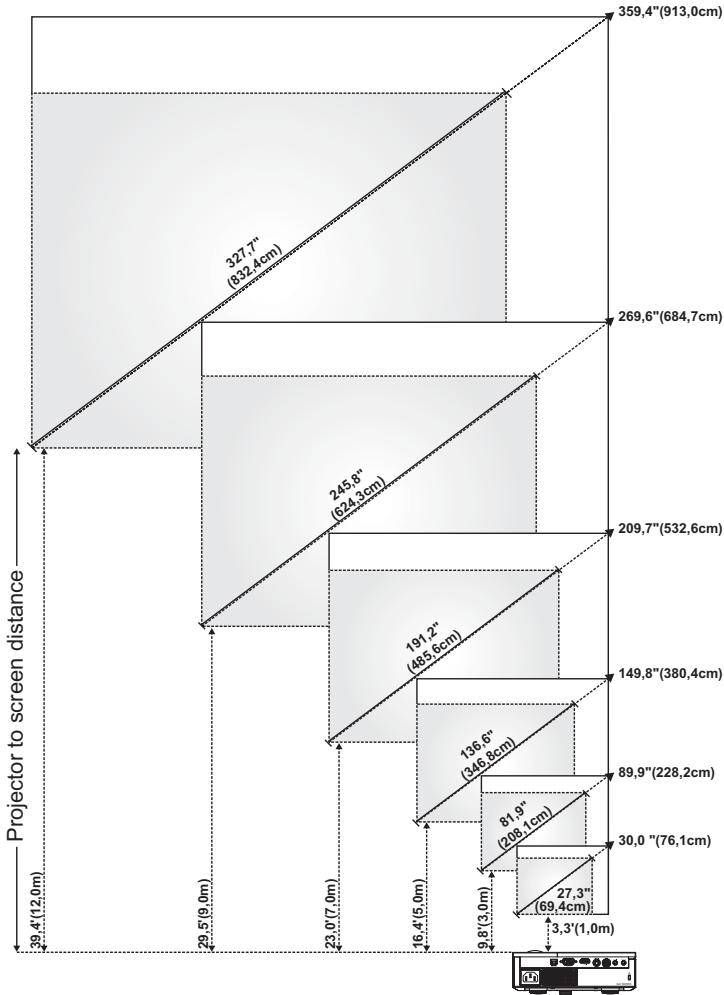







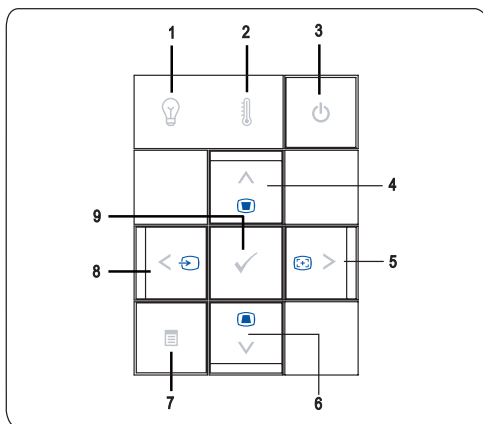











Tela (diagonal)	Máx.	30,0 pol, (76,1 cm)	89,9 pol, (228,2 cm)	149,8 pol, (380,4 cm)	209,7 pol, (532,6 cm)	269,6 pol, (684,7 cm)	359,4 pol, (913,0 cm)
	Mín.	27,3 pol, (69,4 cm)	81,9 pol, (208,1 cm)	136,6 pol, (346,8 cm)	191,2 pol, (485,6 cm)	245,8 pol, (624,3 cm)	327,7 pol, (832,4 cm)
Tamanho da tela	Máx. (LxA)	25,4 X 15,9 pol, (64,5 cm X 40,3 cm)	76,2 X 47,6 pol, (193,5 cm X 121,0 cm)	127 X 79,4 pol, (322,6 cm X 201,6 cm)	177,8 X 111,1 pol, (451,6 cm X 282,3 cm)	228,8 X 142,9 pol, (580,6 cm X 362,9 cm)	304,8 X 190,5 pol, (774,2 cm X 483,9 cm)
	Mín. (LxA)	23,2 X 14,5 pol, (58,8 cm X 36,8 cm)	69,5 X 43,4 pol, (176,5 cm X 110,3 cm)	115,8 X 72,4 pol, (294,1 cm X 183,8 cm)	162,1 X 101,3 pol, (411,8 cm X 257,4 cm)	208,4 X 130,3 pol, (529,4 cm X 330,9 cm)	277,9 X 173,7 pol, (705,9 cm X 441,2 cm)
Hd	Máx.	1,97 pol, (5,0 cm)	5,91 pol, (15,0 cm)	9,84 pol, (25,0 cm)	13,78 pol, (35,0 cm)	17,72 pol, (45,0 cm)	23,62 pol, (60,0 cm)
	Mín.	1,79 pol, (4,56 cm)	5,38 pol, (13,68 cm)	8,97 pol, (22,79 cm)	12,56 pol, (31,91 cm)	16,15 pol, (41,03 cm)	21,54 pol, (54,71 cm)
Distância		3,3 pés (1,0 m)	9,8 pés (3,0 m)	16,4 pés (5,0m)	23,0 pés (7,0m)	29,5 pés (9,0m)	39,4 pés (12,0 m)
* Esse gráfico deve ser usado pelo usuário apenas como referência.							

## Como usar o painel de controle









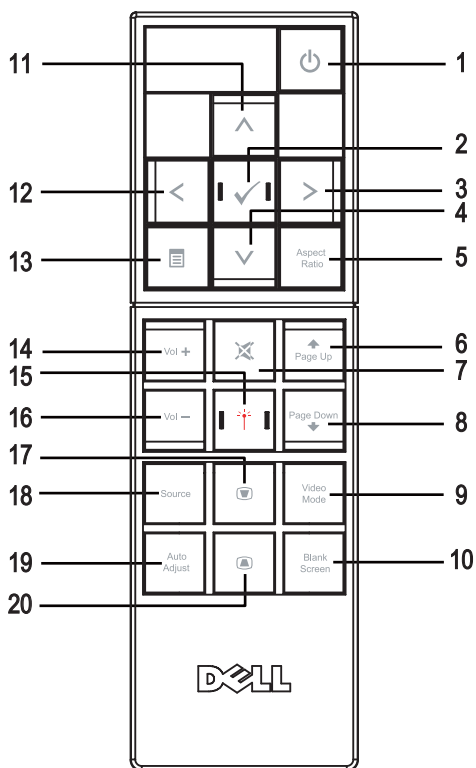







1 Luz de aviso da lâmpada 	<ul style="list-style-type: none"> <li>• Se a luz da lâmpada acender em âmbar, troque a lâmpada (consulte Troca da lâmpada na página 35). Se o problema persistir, entre em contato com a Dell (consulte Como entrar em contato com a Dell na página 40).</li> <li>• Se a luz da lâmpada piscar em âmbar, o projetor desliga automaticamente indicando uma falha do sistema. Se o problema persistir, entre em contato com a Dell (consulte Como entrar em contato com a Dell na página 40).</li> </ul>
2 Luz de aviso de temperatura 	<ul style="list-style-type: none"> <li>• A luz de temperatura acesa em âmbar indica que o projetor está superaquecido. A exibição será encerrada automaticamente. Ative a exibição novamente depois que o projetor esfriar. Se o problema persistir, entre em contato com a Dell (consulte Como entrar em contato com a Dell na página 40).</li> <li>• A luz de temperatura piscando em âmbar indica que houve falha no ventilador do projetor, e o projetor desliga automaticamente. Se o problema persistir, entre em contato com a Dell (consulte Como entrar em contato com a Dell na página 40).</li> </ul>
3 Liga/desliga 	Permite ligar e desligar o projetor. Para obter mais informações, consulte Como ligar o projetor na página 13 e Como desligar o projetor na página 13.
4 Para cima  / Ajuste de distorção trapezoidal	Permite selecionar opções do menu de exibição em tela (OSD). Também é possível usar o botão Para cima  para ajustar a distorção da imagem causada pela inclinação do projetor.
5  / Ajusto automático	Permite ajustar a configuração do OSD. Também é possível usar o botão Direito  para sincronizar o projetor com a origem de entrada. O <b>Auto adjust (Ajuste automático)</b> não funciona se o OSD está visível.
6 Para cima  / Ajuste de distorção trapezoidal	Permite selecionar opções do menu de exibição em tela (OSD). Também é possível usar o botão Para baixo  para ajustar a distorção da imagem causada pela inclinação do projetor.

7	Menu 	Permite ativar o OSD. Use     e o botão <b>Menu</b> para navegar pelo OSD.
8	 / Origem	Permite ajustar a configuração do OSD. Também é possível usar o botão Esquerdo  para alternar entre as origens RGB analógico, Composto, Componente (YPbPr, via VGA), S-Video, e HDMI quando várias origens estiverem conectadas ao projetor.
9	Enter 	Permite confirmar uma opção selecionada do OSD.

## Como usar o controle remoto









1	Liga/desliga 	Liga e desliga o projetor. Para obter mais informações, consulte Como ligar o projetor na página 13 e Como desligar o projetor na página 13.
2	Entrar 	Pressione para confirmar a seleção.
3	Direita 	Pressione para ajustar a configuração do OSD.
4	Para baixo 	Pressione para selecionar os itens do OSD.
5	Proporção	Pressione para alterar a proporção de uma imagem exibida.
6	Botão Página anterior 	Pressione para voltar à página anterior.
7	Sem som 	Pressione para ativar ou desativar o modo Sem som do alto-falante do projetor.
8	Botão Página seguinte 	Pressione para avançar até a próxima página.
9	Modo de vídeo	O microprojetor Dell M409WX tem configurações predefinidas otimizadas para mostrar dados (Gráficos de PC) ou vídeos (filmes, jogos, etc.) Pressione o botão <b>Video Mode (Modo de vídeo)</b> para alternar entre <b>PC mode (Modo de PC)</b> , <b>Movie mode (Modo de filme)</b> , <b>Game Mode (Modo de jogo)</b> , <b>sRGB</b> ou <b>CUSTOM mode (Modo personalizado)</b> . Este último serve para que o usuário possa configurar e salvar suas configurações preferidas. Se você pressionar o botão <b>Video Mode (Modo de vídeo)</b> uma vez, aparecerá o modo de exibição atual. Pressionando o botão <b>Video Mode (Modo de vídeo)</b> novamente, você alterna entre os modos.
10	Tela vazia	Pressione para ocultar/mostrar a imagem.
11	Para cima 	Pressione para selecionar os itens do OSD.
12	Esquerda 	Pressione para ajustar a configuração do OSD.
13	Menu 	Pressione para ativar o OSD.
14	Aumentar o volume 	Pressione para aumentar o volume.
15	Laser 	Aponte o controle remoto para a tela, pressione e segure o botão de laser para ativar o laser.
16	Diminuir o volume 	Pressione para diminuir o volume.
17	Ajuste de distorção trapezoidal 	Pressione para ajustar a distorção da imagem causada pela inclinação do projetor (+40/-35 graus)

18 Origem	Pressione para alternar entre as origens RGB analógico, Composto, Componente (YPbPr, via VGA), HDMI, S-Video.
19 Ajuste automático	Pressione para sincronizar o projetor com a origem de entrada. O Ajuste automático não funciona se o OSD está visível.
20 Ajuste de distorção trapezoidal 	Pressione para ajustar a distorção da imagem causada pela inclinação do projetor (+40/-35 graus)



## Como utilizar a OSD

O projetor apresenta uma OSD multilíngüe que pode ser ativada com ou sem uma fonte de entrada presente.

No menu **Main (Principal)**, pressione  ou  para navegar pelas guias. Pressione o botão **Entrar**  no painel de controle ou no controle remoto para selecionar um submenu.

No submenu, pressione  ou  para fazer uma seleção. Quando um item é selecionado, sua cor muda para cinza-escuro. Use  ou  no painel de controle ou no controle remoto para ajustar uma configuração.

Volte ao menu **Main (Principal)**, vá à guia **Back (Voltar)** e pressione o botão **Entrar**  no painel de controle ou no controle remoto.

Para sair do OSD, vá à guia **Exit (Sair)** e pressione o botão **Entrar**  ou pressione o botão **Menu**  no painel de controle ou no controle remoto.

## Menu principal



### Input Select (Seleção de entrada)

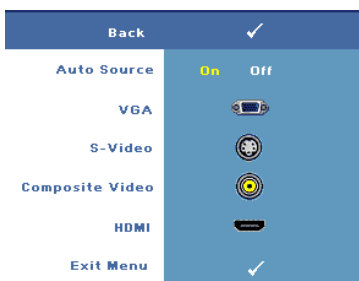

#### **AUTO SOURCE (ORIGEM AUTOMÁTICA)**—

Selecione **On (Lig.)** (padrão) para detectar automaticamente os sinais de entrada disponíveis. Quando **On (Lig.)** está selecionado e você pressionar **Source (Origem)** no controle remoto ou no painel de controle, o projetor buscar automaticamente o próximo sinal de entrada disponível.

Selecione **Off (Desl.)** para bloquear o sinal de entrada, ou para selecionar manualmente

o sinal de entrada que você deseja usar. Quando **Off (Desl.)** está selecionado e você pressiona **Source (Origem)**, você seleciona o sinal de entrada que deseja.

**VGA**—Pressione **Entrar** para detectar o sinal VGA.

**S-VIDEO**—Pressione **Entrar** para detectar o sinal S-Video.

**COMPOSITE VIDEO (VÍDEO COMPOSTO)**—Pressione **Entrar** para detectar o sinal de vídeo composto.

**HDMI**—Pressione **Entrar** para detectar o sinal HDMI.

## Auto-adjust (Ajuste automático)

Auto Adjustment in Progress...

O ajuste automático ajusta automaticamente as configurações de exibição do projetor. Com o ajuste automático em andamento, aparece a

seguinte mensagem na tela: **Auto Adjustment in Progress... (Ajuste automático em andamento...)**.

## Set Up (Configuração)

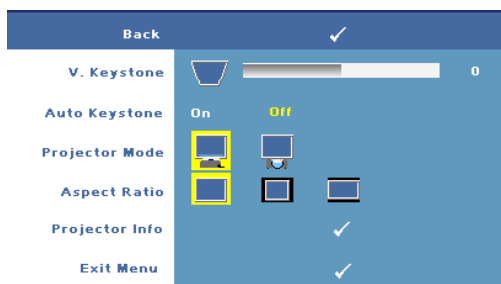



### V. KEYSTONE (DISTORÇÃO

**TRAPEZOIDAL VERTICAL)**—Permite ajustar a distorção da imagem causada pela inclinação do projetor.



### AUTO KEYSTONE (COMPENSAÇÃO AUTOMÁTICA DE DISTORÇÃO

**TRAPEZOIDAL)**—Ajusta automaticamente a distorção de imagem causada pela inclinação do projetor.

**PROJECTOR MODE (MODO DO PROJETOR)**—Selecione o modo de exibição da imagem:

-  Projeção frontal - mesa (o padrão).
-  Retroprojeção - mesa — o projetor inverte a imagem para que você possa projetar por trás de uma tela translúcida.

**ASPECT RATIO (PROPORÇÃO)**—Permite selecionar uma proporção para ajustar a exibição da imagem.

-  Original — selecione Original para manter a proporção da imagem projetada de acordo com a origem de entrada.
-  4:3 — A origem de entrada é redimensionada para se ajustar à tela.
-  Wide — A origem de entrada é redimensionada para se ajustar à largura da tela.

**PROJECTOR INFO (INFORMAÇÕES DO PROJETOR)**—Pressione para exibir o nome do modelo do projetor, a origem de entrada atual e o número de série do projetor (PPID#).

## PICTURE (IMAGEM) (no Modo PC)

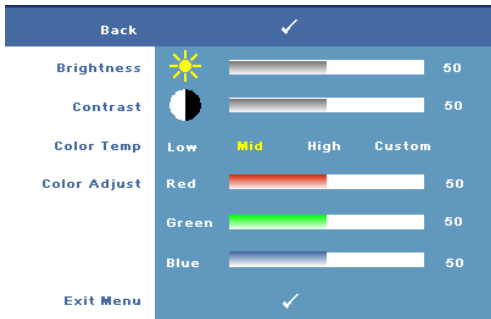

**BRIGHTNESS (BRILHO)**—Use  ou  para ajustar o brilho da imagem.

**CONTRAST (CONTRASTE)**—Use  ou  para controlar a diferença entre as partes mais claras e mais escuras da imagem. O ajuste do contraste altera a quantidade de preto e branco na imagem.

**COLOR TEMP (TEMPERATURA DA COR)**—Permite ajustar a temperatura da cor. A tela parece mais fria a temperaturas de cor mais altas, e mais quente a temperaturas de cor mais baixas.

**COLOR ADJUST (AJUSTE DE COR)**—Permite ajustar manualmente as cores: vermelho, verde, e azul. Ao ajustar o valor da cor no menu **Color Adjust (Ajuste de cor)**, o modo Personalizado é ativado e os valores de cor são salvos no modo Personalizado.

## PICTURE (IMAGEM) (no Modo PC)



**BRIGHTNESS (BRILHO)**—Use  ou  para ajustar o brilho da imagem.

**CONTRAST (CONTRASTE)**—Use  ou  para controlar a diferença entre as partes mais claras e mais escuras da imagem. O ajuste do contraste altera a quantidade de preto e branco na imagem.

**COLOR TEMP (TEMPERATURA DA COR)**—Permite ajustar a temperatura da cor. A tela parece mais fria a temperaturas de cor mais altas, e mais quente a

temperaturas de cor mais baixas.

**COLOR ADJUST (AJUSTE DE COR)**—Permite ajustar manualmente as cores: vermelho, verde, e azul. Ao ajustar o valor da cor no menu **Color Adjust (Ajuste de cor)**, o modo Personalizado é ativado e os valores de cor são salvos no modo Personalizado.

**SATURATION (SATURAÇÃO)**—Permite ajustar a origem de vídeo de preto e branco para uma cor totalmente saturada. Pressione para diminuir a quantidade de cor na imagem e para aumentar.

**SHARPNESS (NITIDEZ)**—Permite ajustar a nitidez da imagem. Pressione para diminuir a nitidez e para aumentar.

**TINT (MATIZ)**—Pressione para aumentar a intensidade do verde na imagem e para aumentar a intensidade do vermelho na imagem (pode ser selecionada para sinal NTSC apenas).

## DISPLAY (EXIBIÇÃO) (no Modo PC)

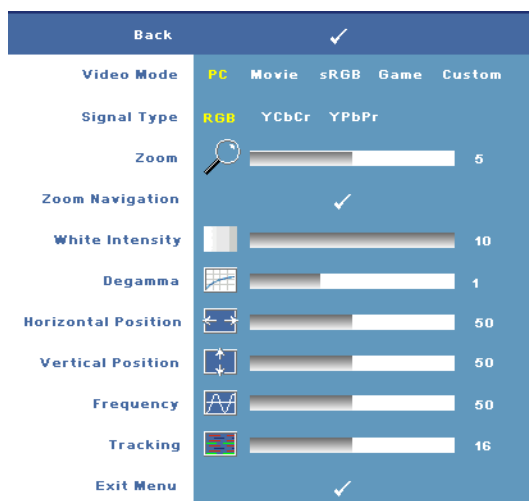

**VIDEO MODE (MODO DE VÍDEO)**—Permite otimizar o modo de exibição do projetor.

- **PC, Filme, sRGB** - oferecem representação de cor precisa

- **Jogo, e Personalizado** - defina suas configurações preferidas

**NOTA:** Se você ajustar as configurações **White Intensity** (Intensidade de branco) ou **Degamma** (Compensação de gama), o projetor mudará automaticamente para **Custom** (Personalizado).

**SIGNAL TYPE (TIPO DE SINAL)**—Permite selecionar manualmente o tipo de sinal. Você define o tipo de sinal para RGB, YCbCr, ou YPbPr.



**Zoom**—Pressione para ampliar digitalmente a área padrão da imagem no centro da tela; pressione para reduzir a imagem ampliada.



**Zoom Navigation (NAVEGAÇÃO DE ZOOM)**—Pressione para navegar na tela projetada.

**White Intensity (INTENSIDADE DE BRANCO)**—Defina como 0 para maximizar a reprodução da cor e 10 para maximizar o brilho.

**Degamma (COMPENSAÇÃO DE GAMA)**—Permite ajustar o desempenho de cor da exibição. É possível selecionar o valor de Degamma para: 1, 2, 3, e 4. Ajuste entre os quatro valores predefinidos para alterar o desempenho da cor da exibição.



**HORIZONTAL POSITION (Posição HORIZONTAL)**—Pressione  para mover a imagem para a esquerda e  para mover a imagem para a direita.

**VERTICAL POSITION (Posição VERTICAL)**—Pressione  para mover a imagem para baixo e  para mover a imagem para cima.

**FREQUENCY (FREQÜÊNCIA)**—Permite alterar a frequência de clock dos dados de exibição para que coincidam com a frequência da placa gráfica do computador. Se aparecer uma barra vertical intermitente, use o controle **Frequency (Frequência)** para minimizar as barras. Este é um ajuste primário.

**TRACKING**—Permite sincronizar a fase do sinal de exibição com a placa gráfica. Se a imagem ficar instável ou começar a piscar, use **Tracking** para corrigi-la. Este é um ajuste fino.

## DISPLAY (EXIBIÇÃO) (no Modo de vídeo)

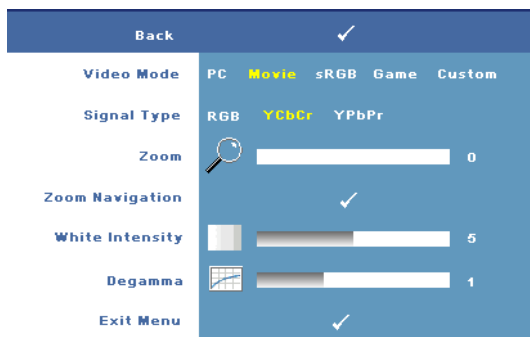

**VIDEO MODE (MODO DE VÍDEO)**—Permite otimizar o modo de exibição do projetor.

- PC, Filme, sRGB - oferecem representação de cor precisa.

- Jogo, e Personalizado - defina suas configurações preferidas.







**NOTA:** Se você

ajustar as configurações White Intensity (Intensidade de branco) ou Degamma (Compensação de gama), o projetor mudará automaticamente para Custom (Personalizado).

**SIGNAL TYPE (TIPO DE SINAL)**—Permite selecionar manualmente o tipo de sinal. Você define o tipo de sinal para RGB, YCbCr, ou YPbPr.

**Zoom**—Pressione  para ampliar digitalmente a área padrão da imagem no centro da tela; pressione  para reduzir a imagem ampliada.

**Zoom Navigation (Navegação de Zoom)**—Pressione     para navegar na tela projetada.

**White Intensity (Intensidade de Branco)**—Defina como 0 para maximizar a reprodução da cor e 10 para maximizar o brilho.

**Degamma (Compensação de Gama)**—Permite ajustar o desempenho de cor da exibição. É possível selecionar o valor de Degama para: 1, 2, 3, e 4. Ajuste entre os quatro valores predefinidos para alterar o desempenho da cor da exibição.

## LAMP (LÂMPADA)

Usando o menu **Lamp (Lâmpada)**, é possível ajustar as configurações de exibição do projetor. O modo Picture (Imagem) oferece as seguintes opções:

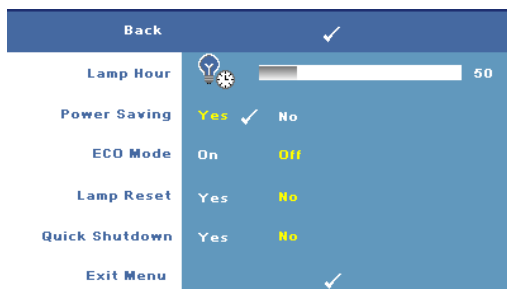

**LAMP HOUR (TEMPO DA LÂMPADA)**—Mostre o tempo de funcionamento desde a última redefinição do temporizador da lâmpada.

**POWER SAVING (ECONOMIA DE ENERGIA)**—Selecione **Yes (Sim)** para definir o retardo para economia de energia. O período de retardo é o tempo

que você deseja que o projetor aguarde sem um sinal de entrada. Como padrão, o período de retardo é configurado para 120 minutos. No entanto, é possível definir esta configuração para 5, 15, 30, 45, 60, ou 120 minutos.

Se um sinal de entrada não é detectado durante o período de retardo, o projetor desliga a lâmpada e entra no modo de economia de energia. Se um sinal de entrada é detectado quando o projetor está no modo de economia de energia, o projetor liga automaticamente. Se um sinal de entrada não é detectado dentro de duas horas, o projetor passa do modo de economia de energia para o modo desligado. Para ligar o projetor, pressione o botão liga/desliga.

**ECO MODE (MODO DE ECONOMIA)**—Selecione **On (Lig.)** para usar o projetor a um nível de potência mais baixo (168 W). O funcionamento a níveis de potência mais baixo pode prolongar a vida útil da lâmpada, tornar o funcionamento mais silencioso, e reduzir a saída de luminância na tela. Selecione **Off (Desl.)** para operar com nível de potência normal (212 W).

**LAMP RESET (REDEFINIR LÂMPADA)**—Depois de instalar uma nova lâmpada, selecione **Yes (Sim)** para redefinir o temporizador da lâmpada.

**QUICK SHUTDOWN (DESLIGAMENTO RÁPIDO)**—Selecione **Yes (Sim)** para desligar o projetor com um único toque no botão liga/desliga. Esta função permite ao projetor esfriar dentro de um curto período aumentando a velocidade do ventilador.





**NOTA:** Se o Desligamento rápido está habilitado, espere um ruído acústico ligeiramente mais alto durante o desligamento.

## LANGUAGE (IDIOMA)





## OTHERS (OUTROS)



**VOLUME**—Pressione  para diminuir o volume e  para aumentar.

**MUTE (SEM ÁUDIO)**—

Permite habilitar/desabilitar o som.

**AUDIO SOURCE (ORIGEM DE ÁUDIO)**—Permite selecionar a origem de áudio para **HDMI**  ou **Analog**  (entrada de áudio).

**CUSTOMIZED SCREEN (TELA PERSONALIZADA)**—Pressione **Entrar** para abrir o menu **Customized Screen** (Tela personalizada). Selecione **SIM** para capturar a imagem da tela como **My Customized logo** (Meu

logotipo personalizado). Essa tela substitui todas as telas originais com o logotipo da Dell. Você pode recuperar a tela padrão selecionando **Dell Logo** na tela de seleção.

 **NOTA:** Para capturar uma imagem completa, certifique-se de que o sinal de entrada que está conectado ao projetor tenha resolução de 1280x800.

**MENU LOCK (BLOQUEIO DE MENU)**—Selecione **On (Lig.)** para habilitar Menu Lock (Bloqueio de menu) para ocultar o menu OSD. Selecione **Off (Desl.)** para desabilitar Menu Lock (Bloqueio de menu).

 **NOTA:** também é possível desabilitar o **Menu Lock (Bloqueio do menu)** pressionando o botão **Menu** no painel de controle ou no controle remoto por 15 segundos.

**MENU TIMEOUT (TEMPO LIMITE DE MENU)**—Permite ajustar o retardo de OSD Timeout (Tempo limite de OSD). A configuração padrão é de 30 segundos.

**MENU POSITION (POSIÇÃO DO MENU)**—Permite selecionar o local do OSD na tela.

**MENU TRANSPARENCY (TRANSPARÊNCIA DO MENU)**—Permite selecionar o nível de transparência do fundo do OSD.

**PASSWORD (SENHA)**—Permite proteger o projetor com senha. Esta função de segurança permite que você imponha uma série de restrições de acesso para proteger sua privacidade e impedir o uso não autorizado de seu projetor. Isto significa que o projetor não poderá ser usado se for levado sem autorização e, desse modo, serve como um recurso de prevenção antifurto.

Selecione **On (Lig.)** para habilitar a proteção por senha. Aparecerá a tela **Please Key In the Password (Insira a senha)** solicitando que você insira uma senha quando o projetor for ligado na próxima vez. Selecione **Off (Desl.)** para desabilitar a proteção por senha.

 **NOTA:** A proteção por senha é desabilitada como padrão.

Se você ativar este recurso, o projetor pedirá que você insira senha depois de ligá-lo:

- 1 Na primeira vez em que for solicitada a senha:
  - a Vá até o menu **Others (Outros)**, pressione **Entrar** e, em seguida, selecione **Password (Senha)** para **Enable (Habilitar)** a definição da senha.

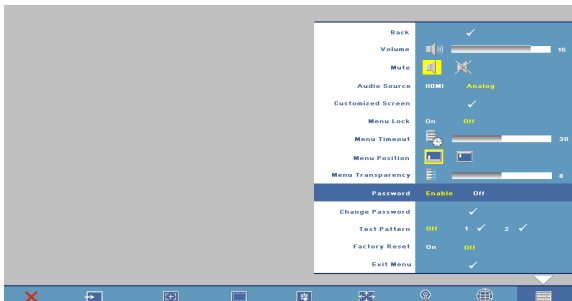

- b** Habilitar a função de senha mostrará uma tela de caracteres, insira um número de 4 dígitos a partir da tela e pressione o botão **Entrar**.

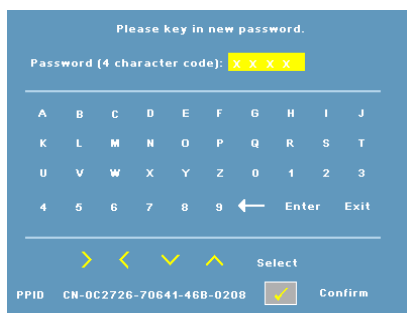

- c** Para confirmar, insira a senha novamente.
- d** Se a verificação da senha for bem-sucedida, você poderá retomar o acesso às funções e aos utilitários do projetor.
- 2** Se tiver inserido a senha errada, você terá ainda mais duas chances. Após a terceira tentativa inválida, o projetor será desligado automaticamente.



**NOTA:** Se você esquecer sua senha, entre em contato com a Dell.

- 3** Para cancelar a função de senha, selecione **OFF (DESLIG.)** e insira a senha para desativar a função.

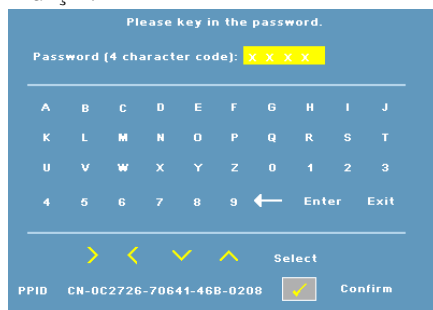

**CHANGE PASSWORD (ALTERAR SENHA)**—Permite alterar a senha. Insira a senha original e, a seguir, insira a nova senha. Insira a nova senha novamente para confirmar.



Please key in the original password.

Password (4 character code): X X X X

A B C D E F G H I J  
K L M N O P Q R S T  
U V W X Y Z 0 1 2 3  
4 5 6 7 8 9 ← Enter Exit

➤ ⏪ ⏩ ⏴ Select  
PPIID CN-0C2726-70641-46B-0208 Confirm

**TEST PATTERN (PADRÃO DE TESTE)**—Selecione 1 ou 2 para ativar o **Padrão de teste** interno para testar o foco e a resolução. Selecione **Off (Desl.)** para desabilitar a função.

- 1 Para executar o padrão de teste de diagnóstico 1, pressione e segure simultaneamente o botão **Menu** e o botão  no painel de controle do projetor por dois segundos.
- 2 Para executar o padrão de teste de diagnóstico 2, pressione e segure simultaneamente o botão **Menu** e  no painel de controle do projetor por dois segundos.





**NOTA:** Para habilitar o padrão de teste 2, é preciso conectar um sinal de entrada ao projetor.

**FACTORY RESET (REDEFINIÇÃO DE FÁBRICA)**—Selecione **On (Lig.)** para redefinir o projetor para configurações padrão de fábrica.





# Solução de problemas do projetor

Se ocorrerem problemas com o projetor, consulte as dicas para solução de problemas abaixo. Se o problema persistir, entre em contato com a Dell (Consulte Como entrar em contato com a Dell na página 40).

---

<b>Problema</b>	<b>Possível solução</b>
Nenhuma imagem aparece na tela	<ul style="list-style-type: none"><li>• Verifique se a tampa da lente foi removida e se o projetor está ligado.</li><li>• Verifique se a porta gráfica externa está habilitada. Se você está usando um computador portátil Dell, pressione   (Fn+F8). No caso de outros computadores, consulte a respectiva documentação.</li><li>• Verifique se todos os cabos estão bem conectados. Consulte Como conectar o projetor na página 7.</li><li>• Verifique se os pinos dos conectores não estão tortos nem quebrados.</li><li>• Verifique se a lâmpada está instalada firmemente. Consulte Sinal-guia na página 34.</li><li>• Use <b>Padrão de teste</b> no menu <b>Outros</b> (consulte <b>Outros</b> na página 27). Verifique se as cores do padrão de teste estão corretas.</li></ul>

---

<b>Problema (continuação)</b>	<b>Possível solução (continuação)</b>
Imagem parcial, rolando ou exibida incorretamente	<p><b>1</b> Pressione o botão <b>Auto adjust (Ajuste automático)</b> no controle remoto ou no painel de controle.</p> <p><b>2</b> Se você está usando um computador portátil Dell™, configure a resolução do computador para WXGA (1280 x 800) ou XGA (1024 x 768):</p> <ul style="list-style-type: none"> <li><b>a</b> Clique com o botão direito do mouse numa parte livre da área de trabalho do Windows, clique em <b>Properties (Propriedades)</b> e, a seguir, selecione a guia <b>Settings (Configurações)</b>.</li> <li><b>b</b> Verifique se a configuração é de 1280 x 800 ou 1024 x 768 pixels para a porta externa do monitor.</li> <li><b>c</b> Pressione   (Fn+F8).</li> </ul> <p>Se você tiver dificuldade em alterar a resolução ou se o monitor congelar, reinicie todo o equipamento e o projetor.</p> <p>Se você não está usando um computador portátil Dell, consulte a documentação para mais informações.</p>
A tela não exibe a apresentação.	Se você está usando um computador portátil Dell, pressione   (Fn+F8).
Imagem instável ou piscando.	Ajuste o tracking (consulte Tracking na página 25) no submenu <b>Display (Exibição)</b> do OSD (no Modos PC apenas).
Imagem com uma barra vertical piscando.	Ajuste a frequência (consulte Frequency (Frequência) na página 25) no submenu <b>Display (Exibição)</b> do OSD (no Modos PC apenas).
A cor da imagem está incorreta	<ul style="list-style-type: none"> <li>• Se o sinal de saída da placa gráfica está sincronizado em Verde e você deseja exibir VGA com um sinal de 60Hz, entre no OSD, selecione <b>Display (Exibição)</b>, selecione <b>Signal Type (Tipo de sinal)</b> e então selecione <b>RGB</b>.</li> <li>• Use <b>Test Pattern (Padrão de teste)</b> no menu <b>Others (Outros)</b>. Verifique se as cores do padrão de teste estão corretas.</li> </ul>



<b>Problema (continuação)</b>	<b>Possível solução (continuação)</b>
A imagem está fora de foco.	<p><b>1</b> Ajuste o anel de foco na lente do projetor.</p> <p><b>2</b> Certifique-se de que a tela de projeção se encontra dentro dos limites de distância especificados para o projetor. (3,3 pé [1,0 m] a 39,4 pé [12 m]).</p>
A imagem fica alongada durante exibição de um DVD de 16:9	<p>O projetor detecta automaticamente o formato de sinal de entrada e mantém a proporção da imagem projetada de acordo com formato do sinal de entrada com uma configuração padrão.</p> <p>Se a imagem ainda estiver alongada, ajuste a proporção da seguinte maneira:</p> <ul style="list-style-type: none"> <li>• Se você está reproduzindo um DVD de 16:9, selecione a proporção 4:3 no reprodutor de DVD.</li> <li>• Se você não puder selecionar um tipo de proporção de 4:3 no reprodutor de DVD, selecione a proporção 4:3 no menu <b>Setup (Configuração)</b> no OSD.</li> </ul>
A imagem está invertida	Selecione <b>Setup (Configuração)</b> no OSD e ajuste o modo do projetor.
A lâmpada está queimada ou faz um barulho de estouro	Ao fim de sua vida útil, a lâmpada pode queimar e fazer um som alto de estouro. Caso isso ocorra, o projetor não liga. Para trocar a lâmpada, consulte na página 35.
O OSD não aparece na tela.	Tente pressionar o botão <b>Menu</b> no painel de controle ou no controle remoto por 15 segundos para desbloquear o OSD. Verifique o <b>Menu Lock (Bloqueio do menu)</b> na página 28.
O controle remoto não está funcionando normalmente ou funciona somente dentro de uma distância muito limitada	As pilhas podem estar fracas. Verifique se o feixe de laser transmitido do controle remoto está fraco demais. Se for o caso, substitua as pilhas gastas por 2 pilhas AAA novas.

# Sinal-guia

Status do projetor	Descrição	Botões de controle			Indicador	
		Funcionamento	Menu	Outros	Temperatura (âmbar)	LAMP (LÂMPADA) (âmbar)
Modo de espera	O projetor está no modo de espera Pronto para ligar.	Azul piscando	DESL.	DESL.	DESL.	DESL.
Modo de aquecimento	O projetor demora algum tempo para aquecer e ligar.	AZUL	AZUL	AZUL	DESL.	DESL.
Lâmpada acesa	O projetor está no modo Normal, pronto para exibir uma imagem.  <b>Nota: O menu OSD não é acessado.</b>	AZUL	AZUL	DESL.	DESL.	DESL.
Modo de arrefecimento	O projetor está esfriando para desligar.	AZUL	DESL.	DESL.	DESL.	DESL.
Modo de economia de energia	O modo de economia de energia foi ativado. O projetor entrará automaticamente no modo de espera, se um sinal de entrada não for detectado em duas horas.	ÂMBAR piscando	DESL.	DESL.	DESL.	DESL.
Esfriando antes do modo de economia de energia.	O projetor leva 60 segundos para esfriar antes de entrar no modo de economia de energia.	ÂMBAR	DESL.	DESL.	DESL.	DESL.
Projetor superaquecido	As aberturas de ventilação podem estar obstruídas ou a temperatura ambiente pode estar acima de 35°C. O projetor desliga automaticamente. Certifique-se de que as aberturas de ventilação não estejam obstruídas e que a temperatura ambiente esteja dentro da faixa de funcionamento. Se o problema persistir, entre em contato com a Dell.	DESL.	DESL.	DESL.	ÂMBAR	DESL.
A lâmpada está superaquecida	A lâmpada está superaquecida. As aberturas de ventilação podem estar obstruídas. O projetor desliga automaticamente. Ative a exibição novamente depois que o projetor esfriar. Se o problema persistir, entre em contato com a Dell.	AZUL	DESL.	DESL.	ÂMBAR	DESL.
O driver da lâmpada está superaquecido	O driver da lâmpada está superaquecido. As aberturas de ventilação podem estar obstruídas. O projetor desliga automaticamente. Ative a exibição novamente depois que o projetor esfriar. Se o problema persistir, entre em contato com a Dell.	ÂMBAR	DESL.	DESL.	ÂMBAR	DESL.
Ventilador com defeito	Um dos ventiladores falhou. O projetor desliga automaticamente. Se o problema persistir, entre em contato com a Dell.	DESL.	DESL.	DESL.	ÂMBAR piscando	DESL.
O driver da lâmpada está com defeito	O driver da lâmpada falhou. O projetor desliga automaticamente. Desconecte o cabo de alimentação após três minutos e, a seguir, ligue a exibição novamente. Se o problema persistir, entre em contato com a Dell.	ÂMBAR piscando	DESL.	DESL.	DESL.	ÂMBAR piscando
Roda de cores com defeito	A roda de cor não funciona. O projetor falhou e desligará automaticamente. Desconecte o cabo de alimentação após três minutos e ligue o projetor. Se o problema persistir, entre em contato com a Dell.	AZUL	DESL.	DESL.	ÂMBAR piscando	ÂMBAR piscando
Falha da lâmpada	A lâmpada está com defeito. Troque a lâmpada.	DESL.	DESL.	DESL.	DESL.	ÂMBAR
Falha - alimentação CC (+12V)	A fonte de alimentação foi interrompida. O projetor desliga automaticamente. Desconecte o cabo de alimentação após três minutos e, a seguir, ligue o projetor. Se o problema persistir, entre em contato com a Dell.	ÂMBAR piscando	DESL.	DESL.	ÂMBAR	ÂMBAR
Falha - alimentação CC (secundária)	A fonte de alimentação foi interrompida. O projetor desliga automaticamente. Desconecte o cabo de alimentação após três minutos e, a seguir, ligue o projetor. Se o problema persistir, entre em contato com a Dell.	ÂMBAR piscando	DESL.	DESL.	ÂMBAR	DESL.

\*Outros: botões de controle no painel de controle, exceto liga/desliga e Menu.

# Troca da lâmpada

A mensagem a seguir aparece na tela quando a lâmpada do projetor está chegando ao final da vida útil e precisa ser trocada: Lamp is approaching the end of its useful life in full power operation. Replacement suggested. (A lâmpada está alcançando o final de sua vida útil em operação em potência máxima. Troca sugerida.) [www.dell.com/lamps](http://www.dell.com/lamps)

**⚠ PRECAUÇÃO:** Antes de iniciar qualquer procedimento desta seção, siga as Instruções de segurança descritas em página 6.

Para trocar a lâmpada:

1 Desligue o projetor e desconecte o cabo de alimentação.

**⚠ PRECAUÇÃO:** A lâmpada fica muito quente durante o uso. Não tente trocar a lâmpada até o projetor esfriar por pelo menos 30 minutos.

2 Deixe o projetor esfriar por pelo menos 30 minutos.

3 Solte os dois parafusos que fixam a tampa da lâmpada e remova-a.

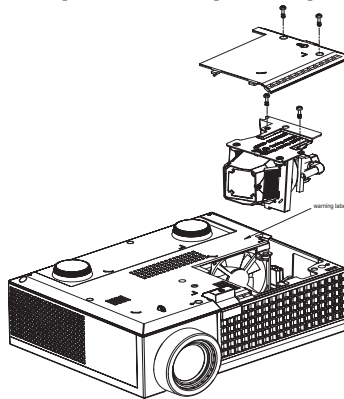

**⚠ PRECAUÇÃO:** Nunca toque na lâmpada ou no vidro da lâmpada. As lâmpadas de projetor são muito frágeis e podem quebrar se tocadas.

**⚠ PRECAUÇÃO:** Se a lâmpada quebrar, remova todos os cacos do projetor e elimine ou recicle de acordo com a lei estadual, local ou federal. Para mais informações, consulte [www.dell.com/hg](http://www.dell.com/hg).

4 Solte os dois parafusos que fixam a lâmpada.

5 Puxe a lâmpada para cima pela alça metálica.

6 Troque pela lâmpada nova.



**NOTA:** A Dell pode exigir que as lâmpadas trocadas sob garantia devolvidas. Do contrário, elimine ou recicle a lâmpada. Para mais informações, consulte **Eliminação da lâmpada** na página 36.

7 Aperte os dois parafusos que fixam a lâmpada.

8 Reinstale a tampa da lâmpada e aperte os dois parafusos.

9 Redefina o tempo de uso da lâmpada selecionando **Yes (Sim)** em **Lamp Reset (Redefinição da Lâmpada)** no menu **Lamp (Lâmpada)** no OSD. (Consulte o menu **Lamp (Lâmpada)** na página 26.)



**PRECAUÇÃO:** **Eliminação da lâmpada (apenas para os Estados Unidos)**  
**(fig) A(S) LÂMPADA(S) DENTRO DESTA PRODUTO CONTÉM(ÊM) MERCÚRIO E DEVE(M) SER RECICLADA(S) OU ELIMINADA(S) DE ACORDO COM LEIS LOCAIS, ESTADUAIS OU FEDERAIS. PARA OBTENHA MAIS INFORMAÇÕES, VISITE WWW.DELL.COM/HG OU ENTRE EM CONTATO COM A ELECTRONIC INDUSTRIES ALLIANCE EM WWW.EIAE.ORG. PARA INFORMAÇÕES ESPECÍFICAS SOBRE A ELIMINAÇÃO DE LÂMPADAS, VISITE WWW.LAMPRECYCLE.ORG.**

## Especificações

Válvula da luz	DMD WXGA de 0,65 pol. de chip simples Tipo A, DarkChip™2
Brilho	2000 lumens ANSI (máximo)
Relação de contraste	2000:1, típ. (totalmente ligado/totalmente desligado)
Uniformidade	80%, típ. (norma japonesa - JBMA)
Número de pixels	1280 x 800 (WXGA)
Cor exibível	16,7 milhões de cores
Velocidade da roda de cores	100 a 127,5 Hz (2X) 150 Hz (3X) no modo Filme
Lente de projeção	F/2,44 a 2,58, f=21,8 a 23,8 mm com lente de zoom manual de 1,1x
Tamanho da tela de projeção	27,3-359,4 polegadas (diagonal)
Distância de projeção	3,3 a 39,4 pés (1,0 m a 12 m)
Compatibilidade de vídeo	Video composto / S-Video: NTSC (J, M, 4,43), PAL (B, D, G, H, I, M, N, Nc, 60), SECAM (B, D, G, K, K1, L) Video componente via VGA e HDMI: 1080i/p, 720p, 576i/p, 480i/p
Alimentação	Universal de 90-264V CA 50-60 Hz com entrada PFC
Consumo de energia	212 W no modo completo, 168 W no modo de economia < 3 W no modo desligado.
Áudio	Alto-falante de 1 W

Nível de ruído	39 dB(A) no modo totalmente ligado, 32 dB(A) no modo de economia
Peso	2,6 lbs (1,18 kg)
Dimensões (L x P x A)	Externas 8.07 x 6.10 x 2.85 ± 0,04 polegadas (205 x 155 x 72.5 ± 1 mm)
Ambiental	Temperatura de funcionamento: 5°C - 35°C (41°F-95°F) Umidade: Máximo de 80% Temperatura de armazenamento: 0°C a 60°C (32°F a 140°F) Umidade: Máximo de 90%
Normas	FCC, CE, VCCI, UL, cUL, Nemko-GS, ICES-003, MIC, C-Tick, CCC, PSB, NOM, SABS, eK
Conectores de E/S	Alimentação: soquete de entrada de energia CA Entrada do computador: um D-Sub para analógico/componente, sinais de entrada HDTV Entrada de vídeo: um RCA de vídeo composto e um S-vídeo Entrada de áudio: um conector de fone (3,5 mm de diâmetro) Saída de áudio: um conector para fone de ouvido (diâmetro de 3,5 mm) Porta USB: um slave USB para suporte a controle remoto Entrada HDMI: Suporte HDMI 1.1. Em conformidade com HDCP
Lâmpada	Lâmpada de 165 W substituível pelo usuário com 3000 horas (até 5000 horas em modo de economia)



**NOTA:** A vida útil real da lâmpada do projetor variará de acordo com as condições de operação e padrões de uso. O uso de um projetor em condições severas, que podem incluir ambientes empoeirados, sob alta temperatura e desligamento repentino da lâmpada podem resultar na redução da vida útil ou possível falha da lâmpada. A vida útil da lâmpada para os projetores da Dell se refere ao tempo típico sob condições de operação não severas normais para mais de 50% de uma população de amostragem para reduzir a aproximadamente 50% do nível de brilho nominal da lâmpada. Não é a medida de tempo em que uma lâmpada interromperá a geração de luz.

## Modos de compatibilidade (análogo/digital)

Resolução	Frequência vertical (Hz)	Frequência horizontal (kHz)
640X480	59,9	31,5
640X480	75	37,5
640X480	85	43,3
720X400	70,1	31,5
720X400	85	37,9
800X600	60,3	37,9
800X600	75	46,9
800X600	85,1	53,7
848X480	60	31
1024X768	60	48,4
1024X768	75	60
1024X768	85	68,7
1152X864	75	67,5
1280X720	59,9	44,8
1280X768	59,9	47,8
1280X800	59,8	49,7
1280X1024	60	64
1280X1024	75	80
1280X1024	85	91,1
1360X768	60	47,7
1400X1050	60	65,3
1440X900	59,9	55,9
1680X1050	60	65,3
1600X1200	60	75

## Como entrar em contato com a Dell

Para clientes nos Estados Unidos, disque 800-WWW-DELL (800-999-3355).



**NOTA:** Se você não tem uma conexão de Internet ativa, pode encontrar as informações de contato na nota fiscal de compra, fatura na embalagem, nota, ou catálogo de produtos da Dell.

A Dell oferece várias opções de suporte e serviços on-line e por telefone. A disponibilidade varia de acordo com o país e o produto, e alguns serviços podem não estar disponíveis em todas as áreas. Para entrar em contato com a Dell para assuntos de vendas, suporte técnico, ou serviço ao cliente:

- 1 Visite [support.dell.com](http://support.dell.com).
- 2 Verifique o país ou a região no menu suspenso **Escolha um país/região** para parte inferior da página.
- 3 Clique em **Entre em contato conosco** no lado esquerdo da página.
- 4 Selecione o link apropriado de serviço ou suporte de acordo com sua necessidade.
- 5 Escolha um método para entrar em contato com a Dell que seja conveniente para você.



# Apêndice: Glossário

**Lumens ANSI** — Uma norma para medir a emissão de luz, usado para comparar projetores. Uma norma para medir o brilho. É calculado dividindo uma imagem de um metro quadrado em nove retângulos iguais, medindo o lux (ou brilho) lendo no centro de cada retângulo, e tirando a média desses nove pontos.

**Proporção** — A proporção mais popular é 4:3 (4 por 3). Os formatos da tela de televisores e computadores mais antigos têm uma proporção de 4:3, o que significa que a largura da imagem é  $4/3$  vezes a altura.

**Brilho** — A quantidade de luz emitida por um monitor, uma tela de projeção, ou um dispositivo de projeção. O brilho do projetor é medido por lumens ANSI.

**Temperatura da cor** — A aparência de cor da luz branca. A temperatura de cor baixa implica numa luz mais quente (mais amarela/vermelha), enquanto que a temperatura de cor alta implica numa luz mais fria (mais azul). A unidade padrão para a temperatura de cor é o Kelvin (K).

**Vídeo componente** — Um método de transmitir vídeo de qualidade num formato que contém todos os componentes da imagem original. Consiste num sinal de luminância e dois sinais separados de crominância, e são definidos como Y'Pb'Pr' para componente analógico e Y'Cb'Cr' para componente digital. Vídeo componente está disponível em reprodutores de DVD e projetores.

**Vídeo composto** — Um sinal de vídeo que combina a luminância (brilho), crominância (cor), seqüência (referência de cor), e sincronismo (sinais de sincronismo horizontal e vertical) numa forma de onda transmitida por um único par de fios. Há três tipos de formatos, a saber: NTSC, PAL e SECAM.

**Resolução comprimida** — Se as imagens de entrada são de resolução maior que a resolução nativa do projetor, a imagem resultante será redimensionada para se ajustar à resolução nativa do projetor. A natureza da compressão num dispositivo digital significa que parte do conteúdo da imagem é perdida.

**Relação de contraste** — Faixa de valores claros e escuros numa imagem, ou a relação entre seus valores máximo e mínimo. Existem dois métodos usados pela indústria da projeção para medir esta relação:

1 *Totalmente ligado/desligado* — Mede a relação da saída de luz de uma imagem toda branca (totalmente ligado) e a saída de luz de uma toda preta (totalmente desligado).

2 *ANSI* — Mede um padrão de 16 retângulos alternados em branco e preto. A saída média de luz dos retângulos brancos é dividida pela saída média de luz dos retângulos pretos para determinar a relação de contraste ANSI.

O contraste *totalmente ligado/desligado* é sempre um número maior que o

contraste ANSI para o mesmo projetor.

**dB**— decibel—Uma unidade usada para expressar diferença relativa em potência ou intensidade, geralmente entre dois sinais acústicos ou elétricos, igual a dez vezes o logaritmo comum da relação de dois níveis.

**Tela diagonal**— Um método para medir o tamanho da tela ou de uma imagem projetada. Mede de um canto ao canto oposto. Uma tela de 2,7 m de altura por 3,6 m de largura tem uma diagonal de 4,5m. Este documento assume que as dimensões da diagonal são para a relação tradicional de 4:3 de uma imagem de computador conforme o exemplo abaixo.

**DLP®**— Digital Light Processing™—A tecnologia de exibição refletiva desenvolvida pela Texas Instruments, que usa pequenos espelhos manipuláveis. A luz que passa através de um filtro de cor é enviada aos espelhos DLP, que organizam as cores RGB numa imagem projetada na tela, também conhecida como DMD.

**DMD**— digital Micro- Mirror Device (dispositivo de microespelho digital)— Cada DMD é composto por milhares de espelhos microscópicos feitos de liga de alumínio, que são inclinados e fixados num garfo.

**Distância focal**— A distância da superfície de uma lente até seu ponto focal.

**Freqüência**— O número de repetições em ciclos por segundo de um sinal elétrico. Medida em Hz.

**HDMI**— High Definition Multimedia Interface (interface multimídia de alta definição), transmite o vídeo de alta definição sem compressão juntamente com o áudio digital e os dados de controle do dispositivo num único conector.

**Hz** — Hertz, unidade de freqüência.

**Correção de distorção trapezoidal**— Dispositivo que corrige uma distorção de uma imagem projetada (geralmente um efeito de alongamento da parte superior e estreitamento da parte superior), causada por um ângulo impróprio entre a tela e o projetor.

**Ponteiro a laser**— Um pequeno ponteiro do tamanho de uma caneta ou de um cigarro que contém um pequeno laser alimentado a pilha e que projeta um feixe de luz pequeno, vermelho (normalmente) e de alta intensidade que é imediatamente visível na tela.

**Distância máxima**— A distância da tela que o projetor deve estar para lançar uma imagem que seja utilizável (brilhante suficiente) numa sala completamente escura.

**Tamanho máximo da imagem**—A maior imagem que um projetor pode projetar numa sala escura. Esta é geralmente limitada pelo alcance focal do sistema óptico.

**Distância mínima**—A posição mais próxima que um projetor pode focar uma

imagem na tela.

**NTSC**— National Television Standards Committee. Norma norte-americana para vídeo e difusão, com um formato de vídeo de 525 linhas a 30 quadros por segundo.

**PAL**— Phase Alternating Line. Uma norma de difusão europeia para vídeo e difusão, com um formato de vídeo de 625 linhas a 25 quadros por segundo.

**Imagem invertida**—Característica que permite inverter a imagem horizontalmente. Quando usado num ambiente normal de projeção para frente, textos, gráficos, etc, ficam ao contrário. A imagem invertida é usada para retroprojeção.

**RGB**— Red, Green, Blue (vermelho, verde, azul)— Geralmente usado para descrever um monitor que exige sinais separados para cada uma das três cores.

**S-Video**—Uma transmissão de vídeo padrão que usa um conector min-DIN de 4 pinos para enviar informações de vídeo em dois fios de sinal chamados luminância (brilho, Y) e cromaticidade (cor, C). S-Video também é referido como Y/C.

**SECAM**— Uma norma de difusão francesa e internacional para vídeo e difusão, muito parecida com PAL, mas com um método de envio de cor diferente.

**SVGA**— Super Video Graphics Array— 800 x 600 pixels.

**SXGA**—Super Extended Graphics Array— 1280 x 1024 pixels.

**UXGA**— Ultra Extended Graphics Array— 1600 x 1200 pixels.

**VGA**—Video Graphics Array—640 x 480 pixels.

**XGA**— Extended Video Graphics Array— 1024 x 768 pixels

**Lentes de Zoom**—Lentes com uma distância focal variável que permite ao operador mover a vista para dentro ou para fora, aumentando ou diminuindo a imagem.

**Relação das lentes de zoom** —Relação entre a menor e a maior imagem que uma lente pode projetar de uma distância fixa. Por exemplo, uma relação de 1,4:1 significa que uma imagem de 3,4 m sem zoom poderia ser uma imagem de 4,2 m com zoom total.

# Índice

## A

Ajuste do tamanho da imagem projetada 16

## C

Como ajustar a imagem projetada 14

    Como ajustar a altura do projetor 14

        Botão de elevação 14

        Pé de elevação 14

        Roda de ajuste da inclinação 14

Como ajustar o zoom e o foco do projetor 15

    Alavanca de zoom 15

    Anel de foco 15

Como entrar em contato com a Dell 40

Como ligar e desligar o projetor

    Como desligar o projetor 13

    Como ligar o projetor 13

Conexão a um computador

    Cabo de alimentação 8

    Cabo USB para USB 8

    Cabo VGA para VGA 8

Conexão a um reprodutor de DVD

    Uso de um cabo componente 11

        Cabo de alimentação 11

        Cabo D-Sub para YPbPr 11

    Uso de um cabo composto 10

        Cabo de alimentação 10

        Cabo de vídeo composto 10

    Uso de um cabo HDMI 12

        Cabo de alimentação 12

        Cabo HDMI 12

    Uso do cabo S-Video 9

        Cabo de alimentação 9

        Cabo S-Video 9

Controle remoto 19

## D

Dell

    Contato 40

## E

Entre em contato com a Dell 5, 18

Especificações

    Alimentação 37

    Ambiental 38

    Áudio 38

    Brilho 37

    Compatibilidade de vídeo 37

    Conectores de E/S 38

    Consumo de energia 37

    Cor exibível 37

- Dimensões 38
- Distância de projeção 37
- Lâmpada 37
- Lente de projeção 37
- Modos de compatibilidade 39
- Nível de ruído 38
- Normas 38
- Número de pixels 37
- Peso 38
- Relação de contraste 37
- Tamanho da tela de projeção 37
- Uniformidade 37
- Válvula da luz 37
- Velocidade da roda de cores 37

Exibição na tela 21

- Auto-Adjust (Ajuste automático) 22
- DISPLAY (EXIBIÇÃO) - no Modo de vídeo 25
- DISPLAY (EXIBIÇÃO) - no Modo PC 24
- Input Select (Seleção de entrada) 21
- LAMP (LÂMPADA) 26
- LANGUAGE (IDIOMA) 27
- Menu principal 21
- Other (Outro) 27
- PICTURE (IMAGEM) - no Modo de vídeo 23
- PICTURE (IMAGEM) - no Modo PC 23
- Setup (Configuração) 22

## **N**

- Números de telefone 40

## **P**

- Painel de controle 17
  - Botão Enter 19
  - Esquerda / Origem 19
  - MENU 19
- Portas de conexão
  - Conector de entrada de áudio 7
  - Conector de entrada de vídeo 7
  - Conector de entrada HDMI 7
  - Conector de entrada S-Video 7
  - Conector de entrada VGA 7
  - Conector de saída de áudio 7
  - Conector do cabo de alimentação 7
  - Conector remoto USB 7
  - Ranhura para cabo de segurança 7

## **S**

- Sinal-guia 34
- Solução de problemas 31
  - Entre em contato com a Dell 31
- Suporte
  - Como entrar em contato com a Dell 40

## **T**

Troca de lâmpada 35

## **U**

Unidade principal 6

Alavanca de zoom 6

Anel de foco 6

Botão de elevação 6

Lente 6

Painel de controle 6

Receptor de IV 6